

SG3050
等电位测试仪

使用说明书

上海晟皋电气科技有限公司

目 录

一. 安全规则及注意事项	2
二. 简介.....	2
三. 量程及精度.....	3
四. 技术规格.....	3
五. 仪表结构.....	5
六. 操作方法.....	6
1. 开关机.....	6
2. 电池电压检查.....	6
3. 等电位电阻精密测量.....	6
4. 直流电压测量.....	7
5. 交流电压测量.....	7
6. 背光控制.....	8
7. 报警设置.....	8
8. 数据锁定/存储.....	8
9. 数据查阅/删除.....	8
10. 数据上传.....	9
七. 电池说明.....	9
八. 装箱单.....	9

一. 安全规则及注意事项

感谢您购买了本公司的 SG3050 数字式等电位测试仪，为了更好地使用本产品，请一定：

——仔细阅读本用户手册。

——严格遵守本手册所列出的安全规则及注意事项。

- ◆ 任何情况下，使用本测试仪应特别注意安全。
- ◆ 为保证测量精度，请使用四线法进行测试，每次测试时间间隔 30 秒。
- ◆ 测试仪设计了过压保护，但应尽可能避免直接测量带有市电的导体。
- ◆ 电池电压低符号显示，请及时充电，每次充电 8~10 小时。
- ◆ 测试仪长时间放置不使用，请每 1~2 个月给电池充电一次。
- ◆ 在测量电压时，C1 端 C2 端不能输入信号，P1 端 P2 端不要超量程输入电压信号，否则可能损坏仪表。
- ◆ 测试仪在使用中，测试线发生断裂而造成金属外露时，请停止使用。
- ◆ 请勿于高温潮湿，有结露的场所及日光直射下长时间放置和存放测试仪。
- ◆ 精密仪器，须定期保养，保持机身、测试线清洁，请勿摔压。
- ◆ 使用、拆卸、维修本测试仪，必须由有授权资格的人员操作。
- ◆ 由于本测试仪原因，继续使用会带来危险时，应立即停止使用，并马上封存，由有授权资格的机构处理。
- ◆ 测试仪及手册上的“”危险标志，使用者必须依照指示进行安全操作。

二. 简介

SG3050 数字式等电位测试仪又名微欧计、欧姆计、直流接地电阻测试仪，采用最微处理机技术，四线法测试，安全精密可靠。是检测设备外壳、避雷带、地梁、构造、机柜、钢筋、水管、窗户、护栏、散热器、流水线等对象的金属构件之间等电位联结质量的专用仪表，也可以测量各种电气设备与地网地极间的连接导体的电阻，变压器直流电阻，还可以测量开关、插座触点的接触电阻、线圈、金属导线、焊接点等低值电阻。广泛应用于电信、电力、气象、机房、油田、电力配电线路、铁塔输电线路、加油站、工厂接地网、避雷针等。还具备测量直流电压和交流电压功能。

SG3050 数字式等电位测试仪由主机、监控软件、测试线、通讯线等组成。主机大屏 LCD 显示，一目了然。能存储 500 组数据，电阻测量范围：0.0001 Ω ~ 30K Ω ，直流电压范围：0.0~1000V，交流电压范围：0.0~750V。监控软件具有在线实时监控与历史查询功能，动态显示，具有报警值设定及报警指示功能，具有历史数据读取、查阅、保存、报表、打印等功能。

三. 量程及精度

测量功能	量 程	精 度	分 辨 力
直流电阻	0.1mΩ ~ 300.0mΩ	±1%rdg±10dgt	0.1mΩ
	301mΩ ~ 3000mΩ		1mΩ
	3.01Ω ~ 30.00Ω		0.01Ω
	30.1Ω ~ 300.0Ω		0.1Ω
	301Ω ~ 3000Ω		1Ω
	3.01kΩ ~ 30.00kΩ		10Ω
直流电压	0.1~100.0V AC	±1.5%rdg±5dgt	0.1V
	101~1000V		1V
交流电压	0.1~100.0V AC	±1.5%rdg±3dgt	0.1V
	101~750V		1V

(注: 23℃±5℃, 75%rh 以下)

四. 技术规格

功 能	金属构件之间等电位联结电阻测试, 低值电阻测试, 地网地极间连接导体的电阻测试, 接触电阻测试等
直流电阻量程	0.0001Ω ~ 30.00KΩ 精度±1%rdg±5dgt
电阻分辨率	0.0001Ω
检测方法	四线法测试
测试电流	≥1A
开路电压	≤7V
功 率	测量功率≤15W
直流电压量程	0.0V~1000V DC 精度±1.5%rdg±5dgt
直流电压分辨率	0.1V
交流电压量程	0.0V~750V AC 精度±1.5%rdg±3dgt
交流电压分辨率	0.1V
电 源	DC 6V 4.5Ah 铅酸蓄电池 连续待机 100 小时以上
背 光	可控灰白屏背光, 适合昏暗场所使用
显示模式	4 位超大 LCD 显示, 灰白屏背光

测量指示	测量中 LED 闪烁指示, LCD 倒计数显示
LCD 尺寸	108mm×65mm
仪表尺寸	长宽高: 277.2mm×227.5mm×153mm
测试线长	红色 5m, 黑色 5m 各 2 条
测量时间	电阻测试: 约 3 秒/次; 电压测试: 约 2 次/秒
USB 接口	具有 USB 接口, 软件监控, 存储数据可以上传电脑, 保存打印
通讯线	USB 通讯线 1 条
数据存储	500 组, “MEM” 存储指示, 显示 “FULL” 符号表示存储已满
数据查阅	数据查阅功能: “MR” 符号显示
溢出显示	超量程溢出功能: “OL” 符号显示
报警功能	测量值超过报警设定值时发出报警提示
电池电压	电池电量实时显示, 电池电压低时提醒及时充电
自动关机	“APO” 指示, 开机 15 分钟后自动关机
功 耗	待机: 30mA Max (背光关闭)
	开机开背光: 43mA Max
	测量: 2A Max (背光关闭)
质 量	仪表: 2397g (含电池)
	测试线: 850g (含简易测试线)
	仪表箱: 1200g
工作温湿度	-10℃~40℃; 80%rh 以下
存放温湿度	-20℃~60℃; 70%rh 以下
过载保护	C1-C2 P1-P2 各端口间 AC 280V/3 秒
绝缘电阻	10MΩ 以上 (电路与外壳之间 500V)
耐 压	AC 3700V/rms (电路与外壳之间)

电磁特性	IEC61010-4-3, 无线频率电磁场 $\leq 1V/m$
适合安规	IEC61010-1、CAT III 600V、污染等级 2、JJG724-1991《直流数字式欧姆表检定规程》、JJG166-1993《直流电阻器检定规程》、《DL/T967-2005 回路电阻测试仪与直流电阻快速测试仪检定规程》

五. 仪表结构

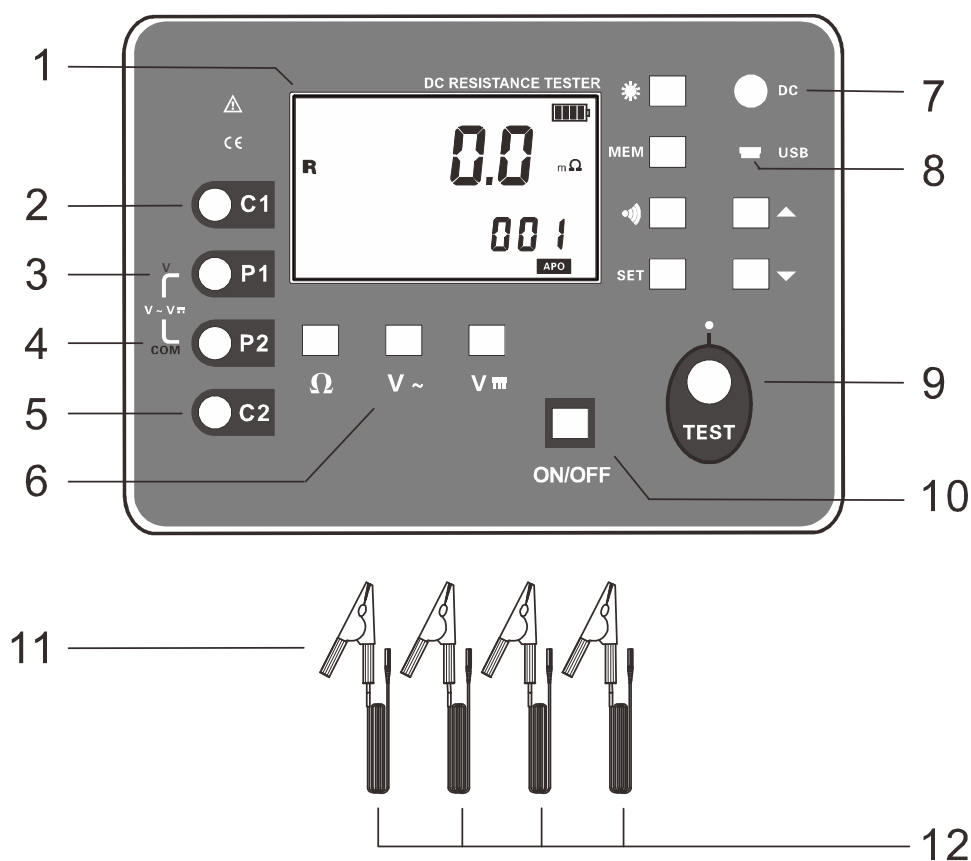

- | | | |
|----------------|----------------|-------------------|
| 1. LCD | 2. C1 接口: 电流极正 | 3. P1 接口: 电压极正 |
| 4. P2 接口: 电压极负 | 5. C2 接口: 电流极负 | 6. 功能按键 |
| 7. DC 充电座 | 8. USB 接口 | 9. 测试按键 |
| 10. 开关机键 | 11. 安全鳄鱼夹 | 12. 测试线 (红黑各 2 条) |

六. 操作方法

1. 开关机

按“ON/OFF”键实现开关机。开机后有下角显示“APO”，不操作时15分钟后自动关机。

2. 电池电压检查

开机后，如果LCD显示电池电压低符号“”，表示电池电量不足，请及时充电。电池电力充足能保证测量的精度。电池电量减少时，电量指示条减少。

3. 等电位电阻精密测试

	测试时先去除被测物体表面的绝缘层、氧化层
	测量等电位电阻或者直流低阻时不能带电测试
	测试线与检测仪、被测物体间连接要可靠
	由于元件测试线发热会引起误差，建议每次测试时间间隔30秒，测量结果会更准确
	测试时检测仪显示OL符号，表示被测两点间等电位值超过量程，检查测试线接触情况，可能被测试两点间开路

开机后，按一下“ Ω ”键（屏上显示“R”符号）切换到等电位电阻测试状态，将测试线连接好被测对象，如图所示，按“TSGT”键开始测试，倒计时完成后显示被测电阻值。

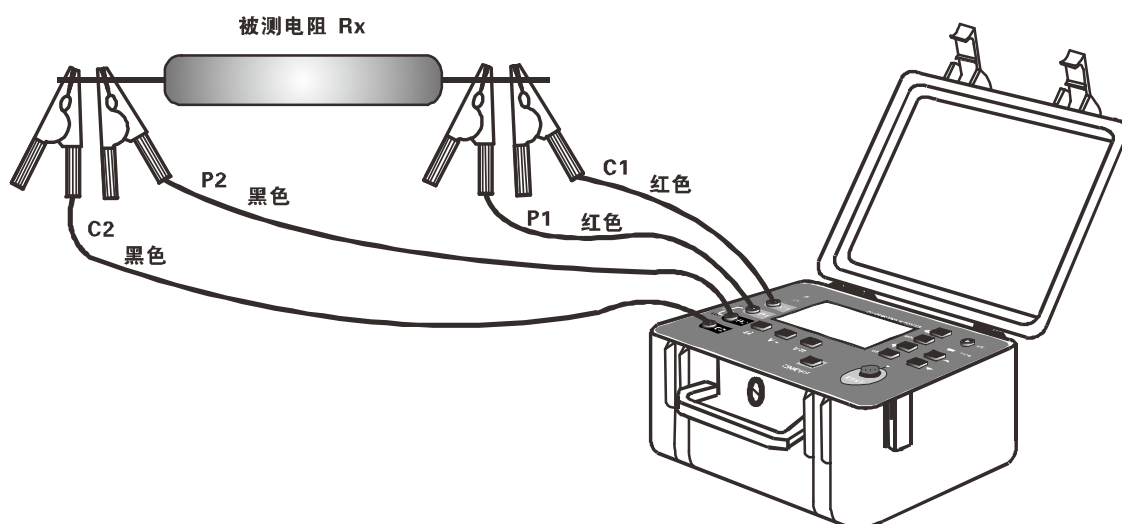

下图图例，测试电表箱与接地与下线之间的等电位电阻值。

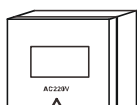

4. 直流电压测试

	输入仪表直流电压不能超过 1000V。
	测量直流电压时只需要接 P1、P2 端子， C1、C2 端子不要插入测试线，否则可能会损坏仪表。

开机后，按一下“**V**  ”键（屏上显示“**U**”和“**DC**”符号）切换到直流电压测试状态，将红测试线一端与仪表 V 端（P1）端子相连另外一端接被测体的正极，黑测试线与 COM 端（P2）相连另外一端接被测体的负极，LCD 显示实时直流电压值。

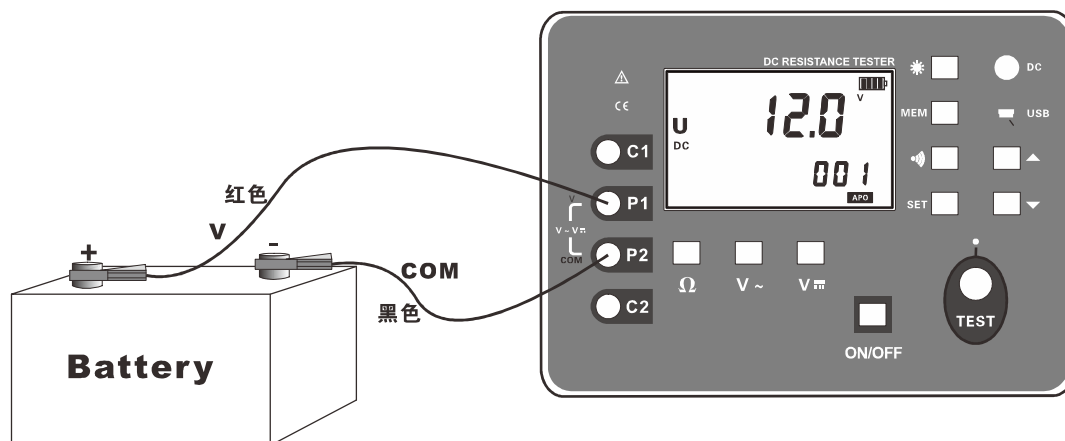

5. 交流电压测试

	输入仪表交流电压不能超过 750V。
	测量交流电压时只需要接 P1、P2 端子， C1、C2 端子不要插入测试线，否则可能会损坏仪表。

开机后，按一下“**V**  ”键（屏上显示“**U**”和“**AC**”符号）切换到交流电压测试状态，将红测试线一端与仪表 V 端（P1）端子相连另外一端接被测的火线，黑测试线与 COM 端（P2）相连另外一端接被测的零线，LCD 显示实时交流电压值。

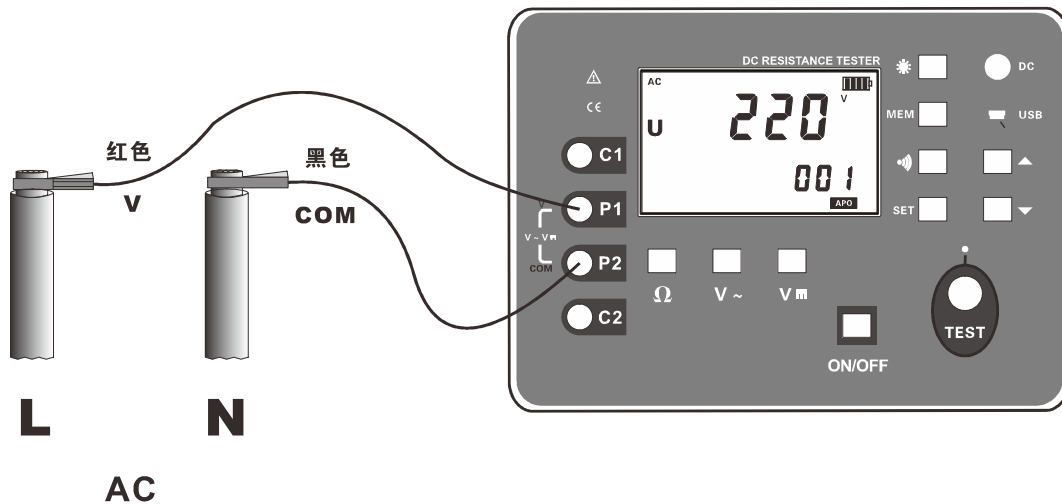

6. 背光控制

开机后，按“☀”键可以开启或关闭背光，背光功能适合于昏暗场所。每次开机默认背光关闭。

7. 报警设置

开机后，短按“🔊”键，开启、关闭报警功能。短按“**SET**”键可以设置电阻报警值，按“🔊”键移动光标，通过按“▲”或“▼”键改变当前数字大小，，再按“**SET**”键保存退出。当测量值大于报警临界设定值并已开启报警功能，仪表显示“🔊”符号，并发出“嘟--嘟--嘟--”报警声。

8. 数据锁定/存储

开机或测量完成后，短按“**MEM**”键锁定当前显示数据，并自动编号存储，若存储已满，仪表显示“**FULL**”符号。如下图：测量数据为 $20.2\text{m}\Omega$ ，短按“**MEM**”显示存储为第4组数据。



9. 数据查阅/删除

开机或测量完成后，长按“**MEM**”键(超过3秒)进入数据查阅，存储数据界面和存储数据组号对应的界面交替闪烁。按“▲”或“▼”键以步进值为1选择查阅数组号对应数据，一直按住“▼”或“▲”键以步进值为5选择查阅数组号，再按“**MEM**”键退出查阅。见下图

查阅时下图中数字3为当前组数，8为总组数，若无存储数据，LCD显示“**NULL**”，见下图。



在数据查阅状态下，按“**SET**”键进入数据删除，按“▲”或“▼”键选择“**NO**”或“**ySG**”，选“**NO**”再按“**SET**”键不删除返回数据查阅状态，选“**ySG**”再按“**SET**”键删除所存数据，删除后显示如下图。





10. 数据上传

连接好电脑与仪表的 USB 通讯线，仪表开机，运行监控软件，若 USB 连接成功，即可以读取存储的历史数据，上传电脑并保存。

监控软件具有在线实时监控与历史查询功能，动态显示，具有报警值设定及报警指示功能，具有历史数据读取、查阅、保存、打印等功能。

七. 电池说明

	一般充电 8~10 小时。
	检测仪长时间放置不用，请每隔 1~2 个月给电池充电一次。
	请使用原厂配套的充电器充电。
	充电时，充电器红灯亮，充满后绿灯灭。

仪表采用了 6V 电池供电，当电池电量减少时，电量指示条减少，电量符号“”显示，请及时充电。电压低电时影响测量准确度。

八. 装箱单

仪表	1 台
仪表箱	1 个
监控软件光盘	1 份
USB 通讯线	1 条
测试线	4 条（红色 5m，黑色 5m 各 2 条）
充电器	1 个
说明书、保用证	1 套